

**UNIVERZALNO VODOLOVNO
GRLO OD SINTETIČKE GUME
L = 180 mm**

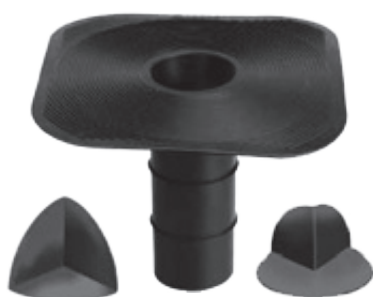

ART	DIMENZIJE	PAK	KN/kom
IP 110	VOD. GR. Ø 50,8/180mm OD S. GUME	100	67,51
IP 1	VOD. GR. Ø 60/180mm OD S. GUME	80	64,13
IP 110.1	VOD. GR. Ø 63,5/180mm OD S. GUME	50	96,04
IP 5	VOD. GR. Ø 75/180mm OD S. GUME	50	96,04
IP 2	VOD. GR. Ø 80/180mm OD S. GUME	50	84,82
IP 6	VOD. GR. Ø 90/180mm OD S. GUME	50	102,82
IP 3	VOD. GR. Ø 100/180mm OD S. GUME	50	96,14
IP 8	VOD. GR. Ø 110/180mm OD S. GUME	50	107,14
IP 4	VOD. GR. Ø 125/180mm OD S. GUME	36	108,08
IP 9	VOD. GR. Ø 140/180mm OD S. GUME	36	150,85
IP 111	VOD. GR. Ø 160/180mm OD S. GUME	32	166,80

**UNIVERZALNO VODOLOVNO
GRLO OD SINTETIČKE GUME
L = 250 mm**



Art. 115.1

Art. 116.1

ART	DIMENZIJE	PAK	KN/kom
IP 150	VOD. GR. Ø 50/250mm OD S. GUME	40	60,37
IP 1.1	VOD. GR. Ø 60/250mm OD S. GUME	40	71,64
IP 13	VOD. GR. Ø 75/250mm OD S. GUME	25	103,04
IP 10	VOD. GR. Ø 80/250mm OD S. GUME	25	95,68
IP 14	VOD. GR. Ø 90/250mm OD S. GUME	25	109,60
IP 11	VOD. GR. Ø 100/250mm OD S. GUME	25	106,67
IP 16	VOD. GR. Ø 110/250mm OD S. GUME	25	116,49
IP 12	VOD. GR. Ø 125/250mm OD S. GUME	20	116,51
IP 17	VOD. GR. Ø 140/250mm OD S. GUME	20	160,30
IP 112	VOD. GR. Ø 160/250mm OD S. GUME	16	181,58
IP 115.1	UNUTARNJI KUTNIK BIT. MEMBRANE	100	9,80
IP116.1	VANJSKI KUTNIK BIT. MEMBRANE	100	12,84

**UNIVERZALNO VODOLOVNO
GRLO OD SINTETIČKE GUME
L = 485 mm**



ART IP2	DIMENZIJE	PAK	KN/kom
IP 101	VOD. GR. Ø 80/485mm OD S. GUME	30	186,72
IP 102	VOD. GR. Ø 100/485mm OD S. GUME	30	208,69
IP 103	VOD. GR. Ø 125/485mm OD S. GUME	25	239,54
IP 104	VOD. GR. Ø 140/485mm OD S. GUME	20	254,38

Napomena: sintetička guma je spojiva na bitumen

**UNIVERZALNO VODOLOVNO
GRLO SA MREŽASTOM
PRIRUBNICOM
L = 250 mm**



ART	DIMENZIJE	PAK	KN/kom
IP 150R	VOD. GR. Ø 50/250mm SA M.PRIRUBN	40	67,51
IP 1.1R	VOD. GR. Ø 60/250mm SA M.PRIRUBN	40	71,64
IP 13R	VOD. GR. Ø 75/250mm SA M.PRIRUBN	25	102,82
IP 10R	VOD. GR. Ø 80/250mm SA M.PRIRUBN	25	95,68
IP 14R	VOD. GR. Ø 90/250mm SA M.PRIRUBN	25	109,60
IP 11R	VOD. GR. Ø 100/250mm SA M.PRIRUBN	25	106,65
IP 16R	VOD. GR. Ø110/250mm SA M.PRIRUBN	25	116,49
IP 12R	VOD. GR. Ø 125/250mm SA M.PRIRUBN	20	116,38
IP 17R	VOD. GR. Ø 140/250mm SA M.PRIRUBN	20	160,75
IP 112R	VOD. GR. Ø 160/250mm SA M.PRIRUBN	16	181,58
IP 146.5	OKVIR ZA REŠEKU ABS150X150mm 10		40,87

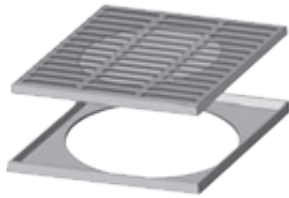

IP 143.5	OKVIR ZA REŠEKU ABS150X150mm 9		65,18
----------	--------------------------------	--	-------

ZAŠTITA OD LIŠČA, ŠLJUNKA I SMRZAVANJA



Art. 24



Art. 26



Art. 24.1



Art. 82



Art. 119.1



Art. 25

ART	DIMENZIJE	PAK	KN/kom
IP 25	ŽIČANA ZAŠTITA ZA Ø 60-110	100	21,26
IP 26	KRUŠKASTA ZAŠTITA ZA Ø 75-125	50/100	23,13
IP 82	KRUŠKASTA ZAŠTITA ZA Ø 75-125	50	15,13
IP 24	MREŽA PROTIV LIŠČA I ŠLJUNKA ZA Ø 60-160mm	50	42,27
IP 24.2	MREŽA PROTIV LIŠČA I ŠLJUNKA ZA Ø 60-200mm	50	46,95
IP 24.1	TRONOZI DRŽAČ MREŽE ZA Ø 60-200	50	17,87
IP 119.1	GRIJAČ VODOL. GRLO, DULJ. 200mm	12	470,70

NOVO VODOLOVNO GRLO OD SINTETIČKE GUME



ART	DIMENZIJE	PAK	KN/kom
IP 107	N. VOD. GR. Ø 75/330mm S. GUME	25	155,17
IP 27	N. VOD. GR. Ø 80/330mm S. GUME	20	155,17
IP 28	N. VOD. GR. Ø 100/330mm S. GUME	20	161,01
IP 109	N. VOD. GR. Ø 110/330mm S. GUME	20	167,20
IP 29	N. VOD. GR. Ø 125/330mm S. GUME	20	170,36
IP 30	N. VOD. GR. Ø 140/330mm S. GUME	15	173,40
IP 91	N. VOD. GR. Ø 160/330mm S. GUME	15	186,37
IP 99	N. VOD. GR. Ø 200/330mm S. GUME	12	258,47
IP 35	N. VOD. GR. Ø 80/485mm S. GUME	20	180,85
IP 36	N. VOD. GR. Ø 100/485mm S. GUME	20	202,08
IP 37	N. VOD. GR. Ø 100/485mm S. GUME	20	231,94
IP 96	N. VOD. GR. Ø 140/485mm S. GUME	15	246,44

NOVO VODOLOVNO GRLO FLEXIBILNO I UV STABILNO OD PVC



ART	DIMENZIJE	PAK	KN/kom
IP 108	N. VOD. GR. Ø 75/330mm OD PVC	25	155,17
IP 31	N. VOD. GR. Ø 80/330mm OD PVC	20	155,17
IP 32	N. VOD. GR. Ø 100/330mm OD PVC	20	161,01
IP 109.1	N. VOD. GR. Ø 110/330mm OD PVC	20	167,20
IP 33	N. VOD. GR. Ø 125/330mm OD PVC	20	172,70
IP 34	N. VOD. GR. Ø 140/330mm OD PVC	15	173,40
IP 97	N. VOD. GR. Ø 160/330mm OD PVC	15	186,37
IP 100	N. VOD. GR. Ø 200/330mm OD PVC	12	258,47

VODOLOVNO GRLO OD P.P. POLYOLEFIN - FLEXIBILNO



ART	DIMENZIJE	PAK	KN/kom
IP 108.2	N. VOD. GR. Ø 75/330mm OD PP	25	162,29
IP 31.2	N. VOD. GR. Ø 80/330mm OD PP	20	162,29
IP 32.2	N. VOD. GR. Ø 100/330mm OD PP	20	168,50
IP 109.2	N. VOD. GR. Ø 100/330mm OD PP	20	168,50
IP 33.2	N. VOD. GR. Ø 125/330mm OD PP	20	177,37
IP 34.2	N. VOD. GR. Ø 140/330mm OD PP	15	180,53
IP 97.2	N. VOD. GR. Ø 160/330mm OD PP	15	193,39
IP 100.2	N. VOD. GR. Ø 200/330mm OD PP	12	265,47

ZAŠTITA OD ŠLJUNKA



Art. 38

Art. 38 bis

Ring

ART	DIMENZIJE	PAK	KN/kom
IP 38	ZAŠ. OD ŠLJUNKA 5mm+ PRSTEN	40	42,27
IP 38 b	ZAŠ. OD ŠLJUNKA 10mm+ PRSTEN	40	39,94

VODOLOVNO GRLO OD PVC FLEXIBILNO I UV STABILNO

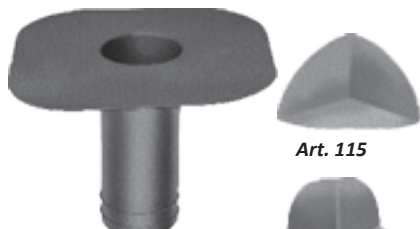

Art. 115

Art. 116

ART	DIMENZIJE	PAK	KN/kom
IP 1.2	VOD. GR. Ø 60/250mm OD PVC	40	71,63
IP 13.1	VOD. GR. Ø 75/250mm OD PVC	25	102,82
IP 21	VOD. GR. Ø 80/250mm OD PVC	25	102,82
IP 14A	VOD. GR. Ø 90/250mm OD PVC	25	105,63
IP 22	VOD. GR. Ø 100/250mm OD PVC	25	106,67
IP 16.1	VOD. GR. Ø 110/250mm OD PVC	25	116,38
IP 23	VOD. GR. Ø125/250mm OD PVC	20	116,38
IP 17A	VOD. GR. Ø140/250mm OD PVC	25	160,30
IP 112A	VOD. GR. Ø160/250mm OD PVC	25	180,19
IP 9.24	MREŽA PROTIV LIŠČA I ŠLJUNKA	50	40,99
IP 115	UNUTARNJI KUTNIK OD PVC	100	9,33
IP 116	VANJSKI KUTNIK OD PVC	100	12,01

VODOLOVNO GRLO OD P.P. POLYOLEFIN - FLEXIBILNO

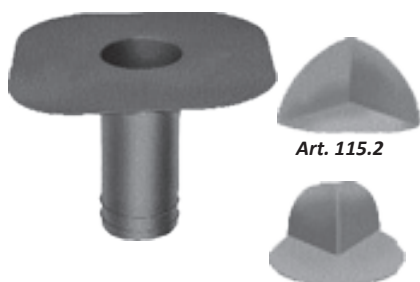

Art. 115.2

Art. 116.2

ART	DIMENZIJE	PAK	KN/kom
IP 1.3	VOD. GR. Ø 60/250mm OD PP	40	78,62
IP 13.3	VOD. GR. Ø 75/250mm OD PP	25	109,82
IP 21.3	VOD. GR. Ø 80/250mm OD PP	25	102,82
IP 14P	VOD. GR. Ø 90/250mm OD PP	25	110,99
IP 22.3	VOD. GR. Ø 100/250mm OD PP	25	123,00
IP 16.3	VOD. GR. Ø 110/250mm OD PP	25	119,68
IP 23.3	VOD. GR. Ø 125/250mm OD PP	20	119,68
IP 17P	VOD. GR. Ø140 /250mm OD PP	25	165,92
IP 112P	VOD. GR. Ø 160/250mm OD PP	25	185,77
IP 115.2	UNUTARNJI KUTNIK OD PP	100	9,46
IP 116.2	VANJSKI KUTNIK OD PP	100	12,46

"TOP DRAIN" SA MREŽOM PROTIV LIŠČA I ŠLJUNKA



ART	DIMENZIJE	PAK	KN/kom
IP 200	Ø 75 (3")x250mm	6	428,85
IP 202	Ø 110 (4")x250mm	6	442,76
IP 204	Ø 125 (5")x250mm	6	456,90
IP 206	Ø 160 (6")x250mm	6	498,03

**"TOP DRAIN" SA MREŽOM
PROTIV LIŠĆA I ŠLJUNKA I IZOL-
ACIJOM**



ART	DIMENZIJE	PAK	KN/kom
IP 200.1	Ø 75 (3")x250mm	6	535,43
IP 202.1	Ø 110 (4")x250mm	6	542,10
IP 204.1	Ø 125 (5")x250mm	6	578,43
IP 206.1	Ø 160 (6")x250mm	6	583,23

**"TOP DRAIN" SA MREŽOM
PROTIV LIŠĆA I ŠLJUNKA I IZOL-
ACIJOM I GRIJAČIM ELEMEN-
TOM**



ART	DIMENZIJE	PAK	KN/kom
IP 200.2	Ø 75 (3")x250mm	6	870,59
IP 202.2	Ø 110 (4")x250mm	6	877,37
IP 204.2	Ø 125 (5")x250mm	6	884,53
IP 206.2	Ø 160 (6")x250mm	6	918,50

NADGRADNI OKVIR



ART	DIMENZIJE	PAK	KN/kom
IP 216	ULJEVNA REŠETKA 188x188mm	6	308,57
IP 218	NADGRADNI ELEMENT Ø 160x200mm	6	

"L" PRIRUBNICA



ART	DIMENZIJE	PAK	KN/kom
IP 220	Ø 160x1,5mm		12,01

CIJEV



ART	DIMENZIJE	PAK	KN/kom
IP 222	SIVA CIJEV Ø 75 (3")x500mm		37,20
IP 224	SIVA CIJEV Ø 110 (4")x500mm		72,20
IP 226	SIVA CIJEV Ø 125 (5")x500mm		116,49
IP 228	SIVA CIJEV Ø 160 (6")x500mm		244,56
IP 230	CIJEV Ø 110 (4") DO Ø 100 (3,87")		143,49

**"SURE FIX" SIGURNI SPOJ U
IGOM.EE
MEHANIČKO UČVRŠĆENJE**



ART	DIMENZIJE	PAK	KN/kom
IP 129	VOD. GRLO Ø 75x330mm	20	437,61
IP 130	VOD. GRLO Ø 80x330mm	20	474,44
IP 132	VOD. GRLO Ø 100x330mm	20	503,06
IP 133	VOD. GRLO Ø 100x330mm	20	514,87
IP 134	VOD. GRLO Ø 125x330mm	20	538,82
IP 136	VOD. GRLO Ø 150x330mm	15	608,34

**VODOLOVNO GRLO SA
BOČNIM IZLJEVOM**



ART	DIMENZIJE	PAK	KN/kom
IP 141	BOČNI IZLJEV 50mm	12	95,79
IP 142	BOČNI IZLJEV 75mm	12	115,20

**VODOLOVNO GRLO SA BOČNIM
IZLJEVOM SIFONOM**



ART	DIMENZIJE	PAK	KN/kom
IP 144	BOČNI IZLJEV 50mm	12	141,48
IP 145	BOČNI IZLJEV 75mm	12	158,89

**VODOLOVNO GRLO SA
HORIZONTALNIM IZLJEVOM**
Art. 147.1 - 148.1



Art. 147 - 148

ART	DIMENZIJE	PAK	KN/kom
IP 147	HORIZ. IZLJEV 90mm	25	236,51
IP 148	HORIZ. IZLJEV 110mm	25	249,37
IP 147.1	MANŽETA Ø 350x15mmxØ 90	25	66,59
IP 148.1	MANŽETA Ø 304x15mmxØ 110	25	75,35

**REŠETKA SA PRILAGODLJIVIM
NASADNIM OKVIROM**



Art. 146

Art. 149

Art. 143

ART	DIMENZIJE	PAK	KN/kom
IP 143	REŠETKA 108x108mm U ABS		41,81
IP 149	REŠETKA 108x108mm U INOX		68,34
IP 146	NOSAČ REŠETKE 108x108mmx100		23,58
IP 146.1	OKVIR ZA REŠEKU TPO 110x110mm 10,5		32,70
IP 146.2	OKVIR TPO 110X110mm 10,5		31,53

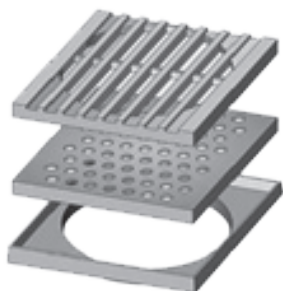

Art. 143

Art. 149

Art. 146.1



Art. 146.2

SIFONSKE ZAŠTITNE REŠETKE



Art. 5250

Art. 1320

Art. 5260

ART	DIMENZIJE	PAK	KN/kom
IP 5250	REŠETKA 200x200mm SA OKVIROM	10	130,40
IP 5260	REŠETKA 300x300mm SA OKVIROM	5	235,35
IP 1320	PODNI SIFON 200x200 Ø 80	24	56,89

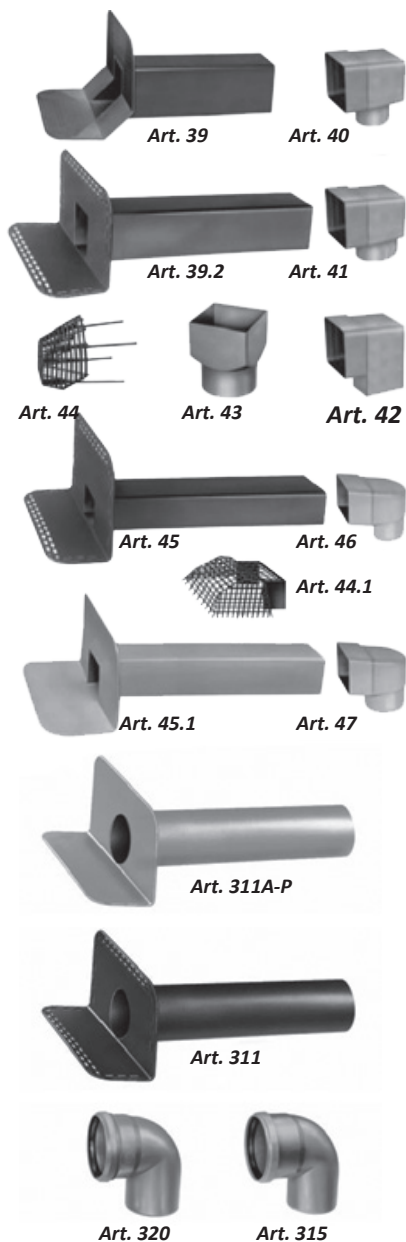
KUTNI IZLJEVI OD 45° I 90°

ART	DIMENZIJE	PAK	KN/kom
IP 39	KUTNI IZLJEV 100×100×300mm/45°	20	109,48
IP 39.2	KUTNI IZLJEV 100×100×500mm/90°	20	116,73
IP 39.2A	KUTNI IZLJEV 100×100×500mm/90°PVC	10	169,37
IP 39.2P	KUTNI IZLJEV 100×100×500mm/90°TPO	10	116,72
IP 40	KOLJENO Ø 80 □ 100×100		41,10
IP 41	KOLJENO Ø 100 □ 100×100		41,10
IP 42	KOLJENO 100×100		41,10
IP 43	REDUKCIJA 100×100 NA Ø 100		59,92
IP 44	REŠETKA ZA LIŠĆE		24,40

ART	DIMENZIJE	PAK	KN/kom
IP 45	KUTNI IZLJEV 65×100×500/90°	20	120,58
IP 45.1	KUTNI IZLJEV 65×100×425/90° U PVC	10	127,71
IP 45.10	KUTNI IZLJEV 65×100×425/90° U PP	20	134,72
IP 44.1	REŠETKA ZA LIŠĆE 65×100		23,58
IP 46	KOLJENO Ø 80 □ 65×100		41,10
IP 47	KOLJENO Ø 100 □ 100×100		41,10

ART	DIMENZIJE	PAK	KN/kom
IP 304	KUTNI IZLJEV Ø 63×500/90° S. GUME	20	204,38
IP 305	KUTNI IZLJEV Ø 75×500/90° S. GUME	20	228,44
IP 307	KUTNI IZLJEV Ø 80×500/90° S. GUME	20	235,35
IP 310	KUTNI IZLJEV Ø 100×500/90° S. GUME	20	247,72
IP 311	KUTNI IZLJEV Ø 110×500/90° S. GUME	20	249,13
IP 312	KUTNI IZLJEV Ø 125×500/90° S. GUME	20	262,92
IP 304A	KUTNI IZLJEV Ø 63×500/90° PVC	10	245,27
IP 305A	KUTNI IZLJEV Ø 75×500/90°PVC	10	274,13
IP 307A	KUTNI IZLJEV Ø 80×500/90°PVC	10	282,42
IP 310A	KUTNI IZLJEV Ø 100×500/90°PVC	10	297,27
IP 311A	KUTNI IZLJEV Ø 110×500/90°PVC	10	298,90
IP 312A	KUTNI IZLJEV Ø 125×500/90°PVC	10	321,34
IP 304P	KUTNI IZLJEV Ø 63×500/90° TPO	10	209,63
IP 305P	KUTNI IZLJEV Ø 75×500/90°TPO	10	228,44
IP 307P	KUTNI IZLJEV Ø 80×500/90°TPO	10	235,35
IP 310P	KUTNI IZLJEV Ø 100×500/90°TPO	10	247,72
IP 311P	KUTNI IZLJEV Ø 110×500/90°TPO	10	249,22
IP 312P	KUTNI IZLJEV Ø125×500/90°TPO	10	255,26
IP 306	KOLJENO Ø 75/87°	20	53,73
IP 320	KOLJENO Ø 110/87°	20	60,39
IP 315	KOLJENO Ø 110/100/87°	20	106,90



ART	DIMENZIJE	PAK	KN/kom
IP 117	KUTNI IZLJEV Ø 50×40×310/90° CRNI	10	76,42
IP 117.1	KUTNI IZLJEV Ø 50×40×310/90° SIVI	10	76,42
IP 117.2	KUTNI IZLJEV Ø 50×40×310/90° BEŽ	10	76,42
IP 117.3	KUTNI IZLJEV Ø 50×40×310/90° SMEĐI	10	76,42
IP 118.5	ZAŠTITA ZA KUTNI IZLJEV	10	24,30

**VODOLOVNO GRLO SA
BOČNIM IZLJEVOM ZA
PREMAZE**



Art. 141.1

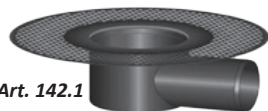

Art. 142.1

ART	DIMENZIJE	PAK	KN/kom
IP 141.1	BOČNI IZLJEV 50mm	12	136,13
IP 142.1	BOČNI IZLJEV 75mm	12	142,05

**VODOLOVNO GRLO SA
BOČNIM IZLJEVOM SIFONOM
ZA PREMAZE**



Art. 144.1

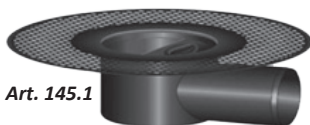

Art. 145.1

ART	DIMENZIJE	PAK	KN/kom
IP 141.1	BOČNI IZLJEV 50mm	12	178,08
IP 145.1	BOČNI IZLJEV 75mm	12	193,39

BOČNI IZLJEV 65X97 PREMAZ

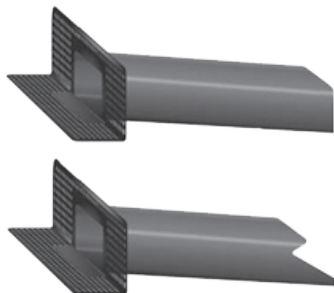

ART	DIMENZIJE	PAK	KN/kom
IP 45.20	KUTNI IZLJEV 65x97/87° CRNA	20	127,35
IP 45.22	KUTNI IZLJEV 65x97/87° CRNA	20	140,11
IP 45.23	KUTNI IZLJEV 65x97/87° CRNA	20	130,02
IP 45.24	KUTNI IZLJEV 65x97/87° SIVA	20	151,10
IP 45.25	KUTNI IZLJEV 65x97/87° SIVA	20	140,55
IP 45.26	KUTNI IZLJEV 65x97/87° SIVA	20	130,02
IP 45.27	KUTNI IZLJEV 65x97/87° BIJELA	20	151,10
IP 45.28	KUTNI IZLJEV 65x97/87° BIJELA	20	140,55
IP 45.29	KUTNI IZLJEV 65x97/87° BIJELA	20	130,02

**BOČNI IZLJEV Ø 63 87°
PREMAZ**

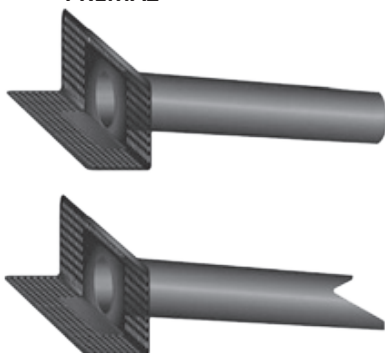

ART	DIMENZIJE	PAK	KN/kom
IP 304.1	KUTNI IZLJEV 63/87° L=500mm CRNA	20	205,65
IP 304.3	KUTNI IZLJEV 63/87° L=300mm CRNA	20	217,33
IP 304.4	KUTNI IZLJEV 63/87° L=200mm CRNA	20	211,50
IP 304.5	KUTNI IZLJEV 63/87° L=500mm SIVA	20	229,02
IP 304.6	KUTNI IZLJEV 63/87° L=300mm SIVA	20	217,33
IP 304.7	KUTNI IZLJEV 63/87° L=200mm SIVA	20	211,50
IP 304.8	KUTNI IZLJEV 63/87° L=500mm BIJELA	20	229,02
IP 304.9	KUTNI IZLJEV 63/87° L=300mm BIJELA	20	217,33
IP 304.10	KUTNI IZLJEV 63/87° L=200mm BIJELA	20	211,50

BOČNI IZLJEV Ø 75 87°

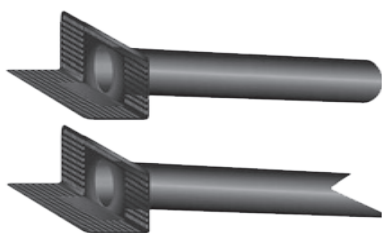

ART	DIMENZIJE	PAK	KN/kom
IP 305.1	KUTNI IZLJEV 75/87° L=500mm CRNA	20	227,85
IP 305.3	KUTNI IZLJEV 75/87° L=300mm CRNA	20	240,71
IP 305.4	KUTNI IZLJEV 75/87° L=200mm CRNA	20	234,87
IP 305.5	KUTNI IZLJEV 75/87° L=500mm SIVA	20	252,40
IP 305.6	KUTNI IZLJEV 75/87° L=300mm SIVA	20	240,71
IP 305.7	KUTNI IZLJEV 75/87° L=200mm SIVA	20	234,87
IP 305.8	KUTNI IZLJEV 75/87° L=500mm BIJELA	20	252,40
IP 305.9	KUTNI IZLJEV 75/87° L=300mm BIJELA	20	240,71
IP 305.10	KUTNI IZLJEV 75/87° L=200mm BIJELA	20	234,87

ODZRAČNICI ZA RAVNI KROV



ART	DIMENZIJE	PAK	KN/kom
IP 48	ODZRAČNIK Ø 75x200 OD S. GUME	25	87,63
IP 49	ODZRAČNIK Ø 75x270 OD S. GUME	25	112,16
IP 49.1	ODZRAČNIK Ø 110x325 OD S. GUME	20	163,59
IP 49.9	ODZRAČNIK Ø 110x500 OD S. GUME	20	229,14
IP 50	ODZRAČNIK Ø 75x200 OD PVC	20	101,17
IP 49.3	ODZRAČNIK Ø 110x325 OD PVC	20	163,59
IP 50.3	ODZRAČNIK Ø 75x200 OD PP	20	108,31
IP 49.5	ODZRAČNIK Ø 110x325 OD PP	20	170,72
IP 51	CIJEV ZA ODVOD ZRAKA OD S. GUME	50/100	42,27
IP 48.3	PRSTEN PROTIV INSEKATA Ø 75		7,74
IP 48.8	PRIKUBNICA ZA OZRAČNIK Ø 75		14,36
IP 49.7	PRSTEN PROTIV INSEKATA Ø 110		8,50
IP 49.8	PRIKUBNICA ZA OZRAČNIK Ø 110		15,29

ODZRAČNICI ZA KOSI KROV



ART	DIMENZIJE	PAK	KN/kom
IP 154	ODZRAČNIK Ø 110/45 OD S.GUME CRV.	12	402,54
IP 155	ODZRAČNIK Ø 110/45 OD S.GUME CRN.	12	387,95
IP 156	FLEX. CRIJEVO Ø 110-75-100-110/410	12	91,14
IP 156.1	FLEX. CRIJEVO Ø 110-75-100-110/410	12	91,14
IP 157	PL.ODZ. 102x210x115 DIM.408x322 CRN	12	191,87
IP 157.1	PL.ODZ. 102x210x115 DIM.408x322 SME	12	191,87
IP 158	PL.ODZ. 300x220x 61DIM. 500x250 CRN	12	143,71
IP 158.1	PL.ODZ. 300x220x 61DIM. 500x250 SME	12	143,71
IP 159	PL.ODZ. 300x220x 61DIM. 500x310 CRN	12	175,96
IP 159.1	PL.ODZ. 300x220x 61DIM. 500x310 SME	12	175,96

MONT. ZAVRŠNO SLJEME



ART	DIMENZIJE	PAK	KN/kom
IP 2005	SLJEME 500x300x284	5 ml	2519,91
IP 2010	ZAVRŠETAK SLJEMENA 305x35x280		10,73

**POLIETILENSKI ODZRAČNICI I
ELEM. ZA KABLOVE**



Art. 52-53-54-55-56-57 Art. 60 Art. 83



Art. 58-59 Art. 114



Art. 113 Art. 139 Art. 138

ART	DIMENZIJE	PAK	KN/kom
IP 52	VENTILACIJA Ø 80 SIVA	20	93,29
IP 53	VENTILACIJA Ø 80 SMEĐA	20	93,29
IP 54	VENTILACIJA Ø 100 SIVA	20	109,48
IP 55	VENTILACIJA Ø 100 SMEĐA	20	109,48
IP 56	VENTILACIJA Ø 125 SIVA	20	130,97
IP 57	VENTILACIJA Ø 125 SMEĐA	20	130,97
IP 58	FLEX. OBOD OD S. GUME Ø 80-125	50	83,07
IP 59	FLEX. OBOD OD PVC Ø 80-125	50	83,07
IP 59.2	FLEX. OBOD OD PP Ø 80-125	50	90,09
IP 60	ŠTITNIK ZA KOSI KROV Ø 100	50	56,29
IP 83	ŠTITNIK ZA TV I CIJEVI IZNAD 1"	50	23,36
IP 113	CIJEVNI OBOD OD S. GUME Ø 50- 90	25	93,63
IP 114	CIJEVNI OBOD OD S. GUME Ø 75-125	25	110,66
IP 138	CIJEVNI OBOD OD S. GUME Ø 20- 50	50	28,73
IP 113.1	CIJEVNI OBOD OD PVC Ø 50- 90	25	92,63
IP 114.1	CIJEVNI OBOD OD PVC Ø 75-125	25	110,66
IP 139	CIJEVNI OBOD OD PVC Ø 20- 50	50	28,73
IP 113.3	CIJEVNI OBOD OD PP Ø 20- 50	25	99,90
IP 114.3	CIJEVNI OBOD OD PP Ø 75-125	25	118,01
IP 139.2	CIJEVNI OBOD OD PP Ø 20- 50	50	33,06

PODLOŠCI ZA PLOČE



Art. 61 Art. 61.1 Art. 62



Art. 63 Art. 64 Art. 65

ART	DIMENZIJE	PAK	KN/kom
IP 61	BAZA ZA PLOČE 13mm/RUPA	250	3,60
IP 61.1	BAZA ZA PLOČE 15mm/RUPA	250	3,60
IP 62	BAZA ZA PLOČE 15mm/PUNA	250	4,86
IP 63	BAZA ZA PLOČE 20mm/PUNA	150	5,95
IP 63.1	BAZA ZA PLOČE 20mm/RUPA	150	5,23
IP 64	BAZA ZA PLOČE 30mm/PUNA	100	7,41
IP 64.1	BAZA ZA PLOČE 30mm/RUPA	100	6,75
IP 65	PRSTEN ZA IZRAVNAVANJE 3mm	500	2,44

**PODESIVI PODLOŠCI ZA
PLOČE**



ART	DIMENZIJE	PAK	KN/kom
IP 185	PODESIVA BAZA ZA PLOČE h40-56mm	40	33,06
IP 185.1	PODESIVA BAZA ZA PLOČE h50-70mm	40	38,55
IP 185.2	PODESIVA BAZA ZA PLOČE h70-110mm	40	46,72
IP 185.3	PODESIVA BAZA ZA PLOČE h110-160mm	40	50,80
IP 185.4	PODESIVA BAZA ZA PLOČE h150-210mm	40	71,69
IP 186.2	ZAVRŠNI PRSTEN ZA NAMJEŠTANJE		7,81
IP 186.3	RAZDJELJNIK ZA PODEŠAVANJE		5,78
IP 186.4	PRODUŽNI ELEMENT		28,88

**GUMIZIRANE TERMOPLASTIČNE
MEĐUPOVEZIVE PJEŠAČKE
PLOČE**



ART	DIMENZIJE	PAK	KN/kom
IP2 50	MM 400X400X10 CRNA	25	385,62
IP2 250G	MM 400X400X10 SIVA	25	438,09
IP2 250M	MM 400X400X10 SMEĐA	25	437,63
IP2 250V	MM 400X400X10 ZELENA	25	438,09

VODOLOVNI KOTLIĆ



ART	DIMENZIJE	PAK	KN/kom
IP 118 G	VODOLOVNA KUTIJA SIVA+POKLO.	12	242,47
IP 118 M	VODOLOVNA KUTIJA SMEĐA+POKLO.	12	242,47

NASTAVCI OD PVC



ART	DIMENZIJE	PAK	KN/kom
IP 300 G	CIJEV SIVA 100x100/1m	9	122,10
IP34.300 M	CIJEV SMEĐA 100x100/1m	9	122,10

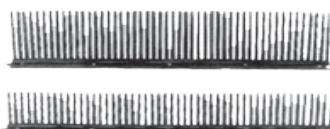

ART	DIMENZIJE	PAK	KN/kom
IP35.2000	MREŽA ZA INSEKTE 500 h. 110 crni	100	18,82
IP35.2001	MREŽA ZA INSEKTE 500 h. 70 crni	150	17,50
IP 2002	MREŽA ZA INSEKTE 1000 h. 110 crni	100	19,04
IP 2003	MREŽA ZA INSEKTE 1000 h. 80 crni	150	17,87
IP 2004	MREŽA ZA INSEKTE 1000 h. 150 crni	100	20,73